

Eliwell - elektronické regulátory ID

Řada regulátorů Eliwell ID nahrazuje původní řadu EWPC. Nová řada zachovává původní číselné označení regulátorů a má stejné rozměry 74 x 32mm. Regulátory ID mohou pracovat s oběma typy sond NTC/PTC. Typ použité sondy lze nastavit pomocí parametru v menu.

Všechny regulátory jsou z boku vybaveny konektorem typu TTL, který umožňuje rychlé a pohodlné programování regulátoru pomocí tzv. Copy Card a počítače. Čelní panel má krytí IP65. Standardní napájení je napětím 12V,50Hz, nebo 230V, 50 Hz.



Regulátor ID 961-PTC, 12V 292.1705

Regulátor ovládá kompresor, odtávání je provedeno zastavením chodu kompresoru a časovým ohraničením. Jedna sonda.

Kontakty: 16A
Sonda PTC/NTC, přednastaveno na PTC
Displej třímístný (-12), LX verze displej čtyřmístný (-12.2)
Možnost napájení: 230V,50 Hz
Připojení na systém Televis umožňuje pouze verze ID961LX

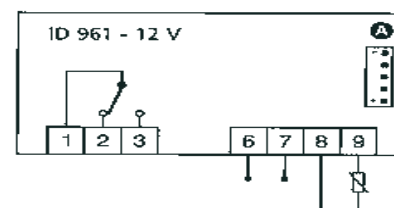

Nahrazuje EWPC961, EWPC961/N, EWDC112, EWPX161

Kontakty 961

1-2 Kompresor, 1-3 Kompresor, 6-7 Napájení, 8-9 Sonda A - Copy Card

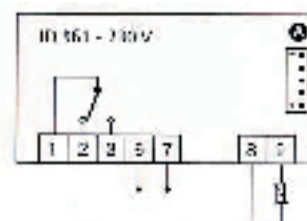

Regulátor ID 970 -PTC, 12V 292.1721

Regulátor ovládá kompresor a je vybaven výstupem pro odtávání. Odtávání je provedeno zastavením chodu kompresoru a časovou prodlevou. Jedna sonda.

Kontakty: 16A
Sonda PTC/NTC, přednastaveno na PTC
Displej třímístný (-12), LX verze displej čtyřmístný (-12.2)
Možnost napájení: 230V,50 Hz
Připojení na systém Televis umožňuje pouze verze ID 970LX
Nahrazuje EWPC970, EWPX 170, EWDC 122

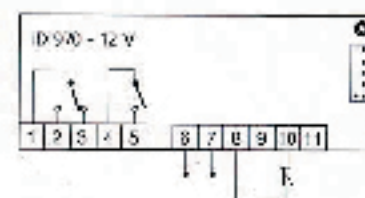

Kontakty 970

1- 2 Odtávání, 1-3 Odtávání, 4-5 Kompresor, 6-7 Napájení, 8-10-Sonda A- Copy Card

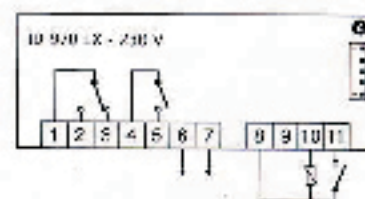

Regulátor ID 971-PTC, 12V 292.1722

Regulátor ovládá kompresor a je vybaven výstupem pro odtávání. Odtávání je ukončeno časově, nebo teplotně pomocí druhé sondy.

Kontakty: 16A
Sonda PTC/NTC, přednastaveno na PTC
Displej třímístný (-12), LX verze displej čtyřmístný (-12.2)
Možnost napájení: 230V, 50 Hz
Připojení na systém Televis umožňuje pouze verze ID 971LX
Nahrazuje EWPC971, EWPX 971, EWDC 222

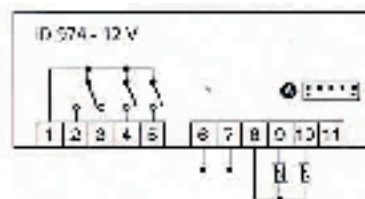

Kontakty 971

1-2 Odtávání, 1-3 Odtávání, 4-5 Kompresor, 6-7 Napájení, 8-9 Sonda, 8-10 Sonda A-Copy Card



Eliwell - elektronické regulátory ID



Regulátor IS 972 Digifrost

Regulátor IS 972 Digifrost nahrazuje původní regulátor EWPC 972 Master-Slave Řídící jednotka IS 972 (Master) je spojena kabelem se silovou jednotkou EWEM 233(Slave). Propojení je provedeno speciálním, vícežilovým kabelem.

Regulátor IS972 Digifrost není kompatibilní s původním regulátorem EWPC 972 Master-Slave. Možná je záměna pouze celých celků. Jednotlivé regulátory záměnné nejsou!!

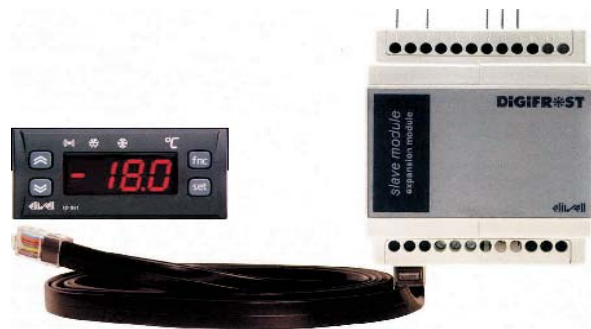

Regulátor IS972 LX

Regulátor ovládá kompresor, odtávání a ventilátory výparníku. Odtávání je ukončeno časově, nebo teplotně druhou sondou. Má jeden digitální výstup. Napájení z jednotky EWEM.

Displej čtyřmístný (-12.2)



Kontakty IS972

3-4 Digit.výstup, EWEM -propojov.kabel EWEM,A-Copy Card

Regulátor EWEM 233

Rozměry - Formát 4 na DIN lištu
Kontakty kompresor 20A
Sondy PTC/NTC, přednastaveno PTC
Napájení 230V,50 Hz
Propojení -speciální kabel

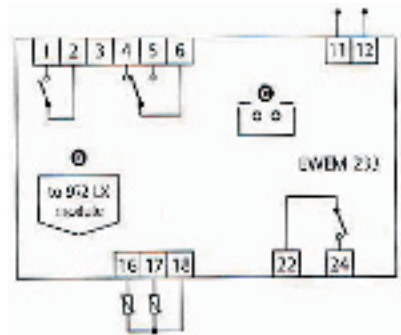

Kontakty EWEM

1-2 Relé výstup, 4-5 Relé výstup, 4-6 Relé výstup, 11-12 Napájení, 16-18 Sonda termostat, 17-18 Sonda výparník, 22-24 Relé výstup, B-Propojovací kabel, C-Sériový výstup RS485

Regulátor ID 974 PTC, 12V 292.1707

Regulátor ovládá kompresor, odtávání a ventilátory výparníku. Odtávání je ukončeno časově, nebo teplotně druhou sondou.

Kontakty: 16A
Sonda PTC/NTC, přednastaveno na PTC
Displej displej čtyřmístný (-12.2)
Možnost napájení: 230V,50 Hz

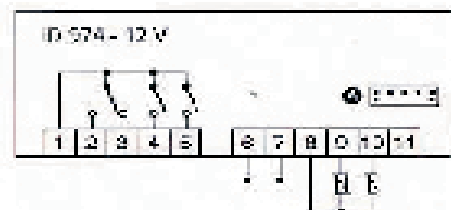

Kontakty 974

1-2-3 Odtávání, 1-4 Kompresor, 1-5 Ventilátor, 6-7 Napájení, 8-9 Sonda1, 8-10 Sonda 2

Připojení na systém Televis umožňuje pouze verze ID 971LX.

Eliwell - sondy a transformátor

292.1767	Transformátor 230/12V,50Hz	298.1715	Sonda standard NTC,1,5m
298.1701	Sonda standard PTC 1,5m černá	298.1716	Sonda silikonová NTC 3m
298.1702	Sonda standard PTC 3m černá	298.1717	Sonda standard NTC 6x40 -1,5m
298.1404	Sonda silikonová PTC 1,5m šedá	298.1724	Sonda silikonová NTC 3m modrá
298.1405	Sonda silikonová PTC 3m šedá	298.1717	Sonda Pt100 s opletením